

IT

Istruzioni e avvertenze

**SMART KIT
WI-FI
UI THOR
UI GOTH
UI CONS
UI CAS**



Grazie per aver acquistato il nostro prodotto.

Prima di utilizzare l'unità, leggere attentamente il presente manuale e conservarlo per riferimenti futuri.

- Il presente manuale fornisce una descrizione dettagliata delle precauzioni che è necessario prestare attenzione durante l'utilizzo.
- Al fine di garantire il corretto funzionamento dello Smart kit, leggere attentamente il presente manuale prima di utilizzare l'unità.

INDICE

1. Precauzioni di sicurezza.....	4
2. Specifiche tecniche.....	6
3. Accessori di installazione.....	7
4. Download e installazione dell' App.....	8
5. Installazione del modulo Wi-fi.....	10
6. Registrazione utente.....	16
7. Preparazione alla configurazione di rete.....	17
8. Configurazione di rete (metodo automatico).....	19
9. Configurazione di rete (metodo manuale).	21
10. Come utilizzare l'App.....	23
11. Funzioni speciali.....	25

1. PRECAUZIONI DI SICUREZZA.

AVVERTENZA:



- Leggere attentamente le precauzioni di sicurezza prima di installare l'unità.
- Di seguito sono indicate importanti indicazioni di sicurezza da rispettare:
 - Sistema operativo applicabile: IOS, Android (IOS 12, Android 11.0 o superiore)

NOTA:

- Causa la varietà di sistemi operativi e versioni degli stessi, e della possibilità che si verifichino circostanze particolari e imprevedibili, non è possibile garantirne la compatibilità con tutti i dispositivi.

SICUREZZA WIRELESS:

- Lo Smart kit supporta la crittografia WPA-PSK/WPA2-PSK, ma è funzionante anche senza nessuna crittografia. Si raccomanda l'utilizzo della crittografia WPA-PSK/WPA2-PSK.

AVVERTENZA:



- Per garantire una buona scansione del codice QR è necessario che la fotocamera dello smartphone abbia una risoluzione di almeno 5 milioni di pixel.
- Le diverse configurazioni di rete possono saltuariamente causare un timeout della richiesta. In tal caso è necessario eseguire nuovamente la configurazione di rete.
- A causa delle diverse situazioni di rete, a volte il processo di controllo potrebbe restituire un timeout; se si verifica questa situazione, la visualizzazione tra libretto e schermata App potrebbe non essere la stessa: attenzione quindi a non confondersi.

NOTA:

- Immergas non sarà responsabile per eventuali problemi e/o criticità causati da Internet e router Wi-fi.

2. SPECIFICHE TECNICHE.

Modello	Kit Wi-fi THOR - GOTHA CONSOLE - CASSETTE (EU-OSK105).
Standard	Wi-fi IEEE 802.11 b/g/n
Versione Software	V 11.34.7
Tipologia antenna	Antenna omnidirezionale esterna
Frequenza Wi-fi	2.4G
Potenza massima trasmessa	<20 dBm
Temperatura di funzionamento	0°C ~ 45°C
Umidità di funzionamento	10% ~ 85%
Ingresso linea elettrica	DC 5V/500ma

3. ACCESSORI DI INSTALLAZIONE.

Operazioni preliminari prima dell'installazione.

Verificare che i seguenti componenti siano presenti all'interno della confezione.

N.	Descrizione	Q.tà	Note
1	Chiavetta USB Wi-fi	1	
2	Manuale d'uso e installazione	1	
3	Cavo di collegamento	1	Solo per il kit CAS

4. DOWNLOAD E INSTALLAZIONE DELL' APP.

AVVERTENZA:

- I seguenti QR code sono forniti per poter scaricare la nostra APP chiamata "CLIMAsmart".







Utenti Android.

Scannerizza il QR code dedicato o vai su Google Play, ricerca l'app “CLIMAsmart” e scaricala.

Utenti IOS.

Scannerizza il QR code dedicato o vai su App Store, ricerca l'app “CLIMAsmart” e scaricala.

Android	IOS
	
	

5. INSTALLAZIONE DEL MODULO WI-FI.

- 1) Rimuovere il cappuccio protettivo dello smart kit

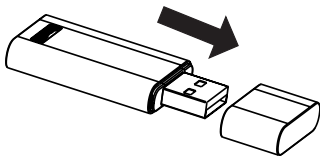

Installazione per unità interna THOR - GOTHA.

2) Aprire il pannello frontale del climatizzatore, svitare la vite del coperchio del display, quindi inserire lo Smart kit all'interno dell'apposita sede. Richiudere il tutto.

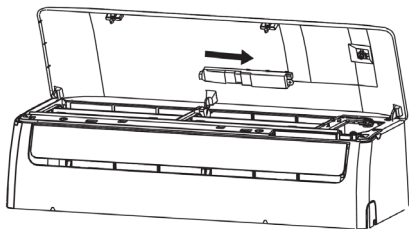

AVVERTENZA:

Questa interfaccia è compatibile SOLO con lo Smart kit fornito dal produttore.



Installazione per unità interna CONS.

1) Aprire il pannello: la scatola display è posizionata sulla cornice frontale.

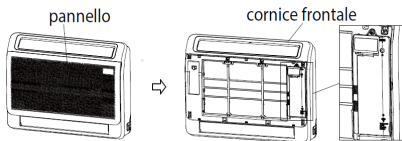

2) Rimuovere le 4 clip della scatola display ed aprire il coperchio. La sede di installazione dello Smart kit è nella scatola display.

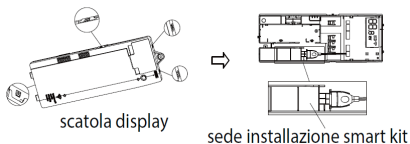

3) Rimuovere il cappuccio di protezione dello Smart kit, installare nella sede della scatola display e connettere al cavo di collegamento ed infine chiudere col coperchio della scatola display.

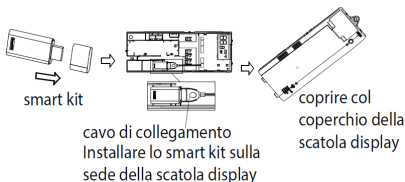

4) Installare la scatola display sulla cornice frontale e poi chiudere il pannello.

AVVERTENZA:

Questa interfaccia è compatibile SOLO con lo Smart kit fornito dal produttore.



Installazione per unità interna CAS.

1) Rimuovere il cappuccio di protezione dello Smart kit, poi collegare con il cavo di collegamento.



2) Dopo aver assemblato lo Smart kit come indicato al punto 1, inserirlo nella base di installazione e successivamente installarlo sul pannello frontale come mostrato in figura.

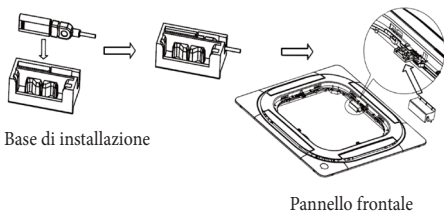

3) Collegare il cavo di collegamento alla porta wireless CN 38 WIFI della scheda principale.

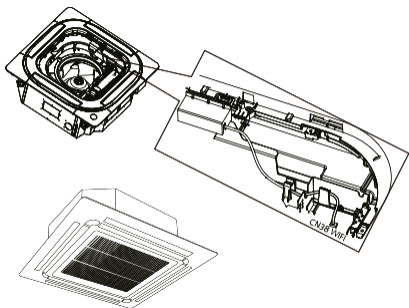

4) Dopo aver collegato il cavo di collegamento, installare il coperchio della scatola di allacciamento elettrico e di seguito la griglia.

AVVERTENZA:

Questa interfaccia è compatibile SOLO con lo Smart kit fornito dal produttore.



6. REGISTRAZIONE UTENTE.

- Assicurarsi che il dispositivo mobile sia collegato al router wireless e che il router sia già connesso ad Internet prima di eseguire la registrazione utente.
- In caso di password dimenticata premere su “Password dimenticata?” seguendo poi la procedura indicata dall’App.

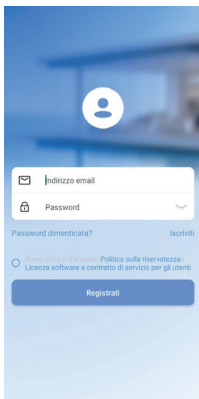

1. Fare clic su **“Iscriviti”**

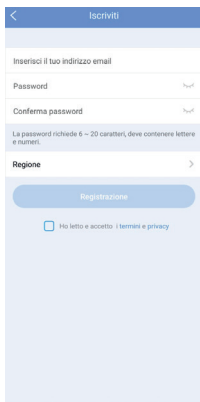

2. Inserire il proprio indirizzo di posta elettronica e la password, seguito dalla Regione, quindi fare clic su **“Registrazione”**

7. PREPARAZIONE ALLA CONFIGURAZIONE DI RETE.

- È necessario scollegarsi da qualsiasi altra rete nelle vicinanze e assicurarsi che il dispositivo Android o IOS si connetta alla rete Wi-fi che si desidera configurare.
- Assicurarsi che la funzione Wi-fi del dispositivo Android o IOS funzioni correttamente e possa essere ricollegata automaticamente alla rete Wi-fi originale.

Utilizzare un dispositivo Android o IOS per eseguire la configurazione di rete.

1. Assicurarsi che il proprio dispositivo mobile sia già stato collegato alla rete Wi-fi che si desidera utilizzare.
2. Assicurarsi che il climatizzatore d'aria sia alimentato correttamente.

Nota Bene

Quando il climatizzatore d'aria entra in modalità AP, il telecomando del climatizzatore non riesce a controllarlo. In questa circostanza è necessario completare la configurazione di rete o togliere alimentazione e riaccenderlo. In alternativa, attendere 8 minuti per permettere al climatizzatore di uscire automaticamente dalla modalità AP.

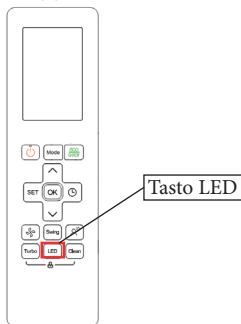

8. CONFIGURAZIONE DI RETE (METODO AUTOMATICO).

Assicurarsi che il climatizzatore d'aria sia in modalità AP, come mostrato nella pagina precedente.

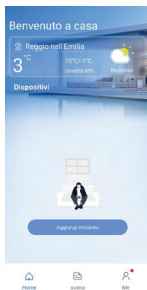

1. Premere "Aggiungi impianto"

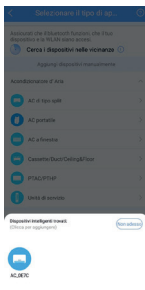

2. Attendere la ricerca del dispositivo, quindi fare click per aggiungerlo

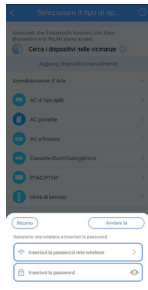

3. Selezionare il nome della rete di casa alla quale si vuole connettere il climatizzatore ed inserire la password

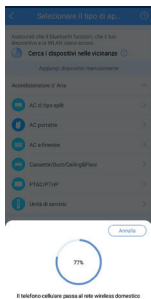

4. Attendere la
connessione alla rete

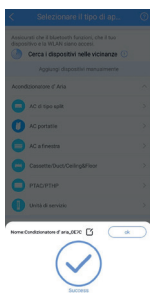

5. Configurazione con
esito positivo.
E' possibile ora modificare
il nome predefinito del
climatizzatore.



6. La configurazione del
dispositivo e' andata a
buon fine, ora puoi vedere
il dispositivo nella
schermata principale.

9. CONFIGURAZIONE DI RETE (METODO MANUALE).

Nel caso la configurazione automatica, vista nel paragrafo precedente, fallisca, seguire la seguente configurazione manuale.

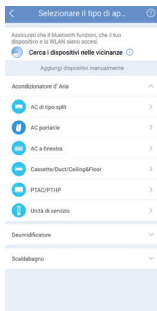

1. Selezionare manualmente la tipologia di prodotto



2. Selezionare il nome della rete di casa alla quale si vuole connettere il climatizzatore ed inserire la password



3. Premere 7 volte consecutivamente il tasto "LED" sul telecomando, entro 10 secondi, fino a visualizzare la scritta "AP" sul dispositivo



Esci



④ Vai a "WLAN List" per scegliere la rete del dispositivo, quindi torna all'app.

net_ac_xxxx
12345678

Promemoria:

1. Non posso trovare net_ac_xxxx? Riattivare la modalità AP e riprova ancora.
2. Disattivare i dati mobili e disattivare la commutazione automatica tra WLAN e dati mobili nelle impostazioni del telefono.

Vai al elenco WLAN

4. Il climatizzatore mostra una rete WiFi momentanea, chiamata 'net_ac_xxxx', alla quale connettersi tramite il proprio cellulare, inserendo la password '12345678'.



Connettersi con successo

Nome dispositivo consigliato:

Soggiorno Sala da pranzo
Cucina Camera da letto
Camera dei bambini Studio
Camera degli ospiti Ripostiglio

Nome dispositivo personalizzato:

Condizionatori

Salva

5. La configurazione del dispositivo e' andata a buon fine, ora puoi modificare il nome del climatizzatore.

10. COME UTILIZZARE L'APP.

Assicurarsi che il climatizzatore sia connesso alla rete Wi-fi di casa (vedi paragrafi precedenti).

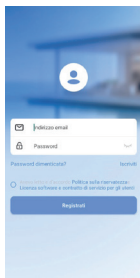

1. Effettuare il login



2. Scegliere il climatizzatore d'aria da controllare

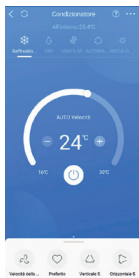

3. Nella schermata del climatizzatore d'aria sono visualizzate le funzioni disponibili

Modalità di funzionamento.

Le modalità disponibili sono:

Raffreddamento

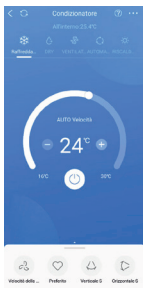

Deumidificazione

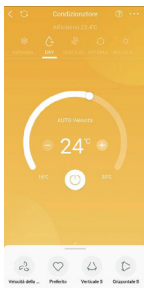

Ventilazione

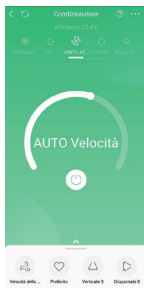

Automatico

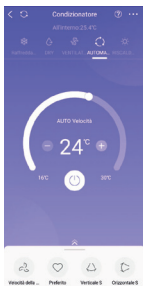

Riscaldamento

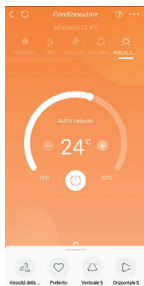

1. Raffreddamento
2. Deumidificazione
3. Ventilazione
4. Automatico
5. Riscaldamento

11. FUNZIONI SPECIALI.

Programmazione settimanale.

È possibile impostare la programmazione settimanale del climatizzatore per permettere l'accensione o spegnimento in modo automatico.



1. Per modificare la programmazione premere su 'Orari'



2. Lista delle programmazioni



3. Impostazione della singola programmazione

Curva del sonno.

È possibile impostare una curva del sonno che tenga conto della temperatura e della velocità della ventola nelle fasce notturne, limitando la rumorosità ed aumentando il comfort del climatizzatore.

La curva del sonno è attivabile solo in modalità riscaldamento e raffreddamento.



1. Per modificare la curva del sonno, premere su 'Curva del sonno'

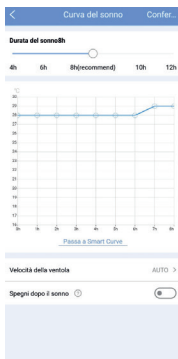

2. Impostare la curva del sonno modificando il grafico a piacimento

ATTENZIONE:

Nel caso di utilizzo / comando del climatizzatore tramite App, questa è prioritaria rispetto al telecomando.



Nel caso venga inserito un comando / modifica tramite telecomando, questa verrà recepita dal climatizzatore e successivamente dall'App; nel caso opposto, se il comando / modifica viene inviato dall'App, il telecomando rimarrà nella situazione precedente.

AVVERTENZE:

Modello di moduli wireless: EU-OSK105

IC: 24951-MZNA21



Il fabbricante Immergas dichiara che il dispositivo è conforme alla direttiva 2014/53/UE.

Utilizzare il dispositivo solo secondo le istruzioni fornite.

Il costruttore si ritiene sollevato da eventuali responsabilità nel caso di modifiche o interventi non autorizzati dal costruttore stesso.

La vicinanza dell'uomo all'antenna non deve essere inferiore a 20 cm durante il normale funzionamento.

NOTA:

Questa apparecchiatura genera, utilizza e può irradiare energia a radiofrequenza e, se non installata e utilizzata secondo le istruzioni, può causare interferenze dannose alle comunicazioni radio. Tuttavia, non vi è alcuna garanzia che non si verifichino interferenze in una particolare installazione. Se questa apparecchiatura causa interferenze dannose alla ricezione radio o televisiva, che possono essere determinate spegnendo o accendendo l'apparecchiatura, l'utente è incoraggiato a cercare di correggere l'interferenza con una o più delle seguenti misure:

- Riorientare o spostare l'antenna ricevente.
- Aumentare la distanza tra l'apparecchiatura e il ricevitore.
- Collegare l'apparecchiatura a una presa su un circuito diverso da quello a cui è collegato il ricevitore.
- Consultare il rivenditore o un tecnico radio/TV esperto per assistenza.

RED Declaration of Conformity (DoC)

Unique identification of this DoC: Dec.14 2023

We,

Immergas S.p.A.

Via Cisa Ligure, 95 | 42041 Brescello (RE) – ITALY

declare under our sole responsibility that the product:

product name: Smart Kit

trade name: IMMERGAS

type or model: EU-OSK105

relevant supplementary information: N/A

to which this declaration relates is in conformity with the essential requirements and other relevant requirements of the RE Directive (2014/53/EU).

The product is in conformity with the following standards and/or other normative documents:

HEALTH & SAFETY (Art. 3(1)(a)):

EN IEC 62311:2020

EN 62311:2008

EN 60335-2-40:2003+A11:2004+A12:2005+A1:2006+A2:2009+A13:2012

EN 60335-1:2012+A11:2014+A13:2017+A1:2019+A14: 2019+A2: 2019+A15:2021

EN 62233:2008

EN 50665:2017

EMC (Art. 3(1)(b)):

EN IEC 55014-1:2021

EN IEC 55014-2:2021

EN IEC 61000-3-2:2019+A1:2021

EN 61000-3-3:2013+A1:2019+A2:2021

SPECTRUM (Art. 3(2)):

EN 300 328 V2.2.2 (2019-07)

EN 301 489-1 V2.2.3 (2019-11)

EN 301 489-17 V3.2.4 (2020-09)

OTHER (incl. Art. 3(3) and voluntary specs):

(title and/or number and date of issue of the standard(s) or other normative document(s))

Limitation of validity (if any): N/A

Supplementary information: N/A

Notified body involved: N/A

Technical file held by: GD Midea Air-Conditioning Equipment Co., Ltd.

Place and date of issue (of this DoC): Brescello/2023-12-18

Signed by or for the manufacturer:

Name (in print): Guareschi Mauro

Title: R&D Manager





immergas.com

Per richiedere ulteriori approfondimenti specifici, i Professionisti del settore possono anche avvalersi dei seguenti contatti:

e-mail: consulenza@immergas.com

numero verde: 800 306 306

Immergas S.p.A.
42041 Brescello (RE) - Italy
Tel. 0522.689011
Fax 0522.680617

Cod. 1.049221ITA - rev. ST.007733/006 -01/25